

AND

A&D Medical

Wrist Digital Blood Pressure Monitor

Model UB-1100BLE



Instruction Manual

Original

English

Manuel d'instructions

Traduction

Français

Manual de Instrucciones

Traducción

Español

Manuale di Istruzioni

Traduzione

Italiano

Bedienungsanleitung

Übersetzung

Deutsch

使用手冊

翻譯

中文

دليل الإرشادات

الترجمة

العربية

1WMPD4003739B

Table des matières

Chers clients	2
Remarques préliminaires	2
Mises en garde	2
Identification des pièces	5
Contenu	5
Symboles	6
Utilisation du moniteur	10
Mesures	17
Qu'est-ce que l'indicateur IHB/AFib ?	21
Qu'est-ce que l'AFib ?	21
Indicateur de classification de l'OMS	21
À propos de la pression artérielle	22
Réglages dans l'application	24
Réglages	25
Dépannage	27
Maintenance	28
Caractéristiques techniques	28

Chers clients

Nous vous félicitons d'avoir fait l'acquisition d'un moniteur de pression artérielle A&D de pointe, l'un des moniteurs les plus perfectionnés actuellement disponibles sur le marché. Conçu pour être simple à utiliser et précis, ce moniteur facilitera votre mesure quotidienne de la pression artérielle.

Nous vous recommandons de lire attentivement ce manuel avant d'utiliser l'appareil pour la première fois.

La marque et les logos *Bluetooth*® sont des marques déposées détenues par Bluetooth SIG, Inc. et A&D les utilise sous licence. Les autres marques commerciales et noms commerciaux sont détenues par leurs propriétaires respectifs.

Remarques préliminaires

- Cet appareil est conforme à la directive européenne 93/42/CEE relative aux produits médicaux. Cela est mis en évidence par le symbole de conformité ₀₁₂₃. (0123 : le numéro de référence à l'organisme notifié concerné)
- A&D Company, Limited déclare par la présente que le type d'équipement radio UB-1100BLE est conforme à la directive 2014/53/UE. Le texte complet de la déclaration UE est disponible à l'adresse Internet suivante : http://www.aandd.jp/products/manual/manual_medical.html
- L'appareil est conçu pour être utilisé sur des adultes, pas sur des nouveau-nés ou des nourrissons.
- Environnement d'utilisation. L'appareil est conçu pour être utilisé par vous-même dans le cadre de soins de santé à domicile.
- Cet appareil est destiné à mesurer la pression artérielle et le pouls des personnes à des fins de diagnostic.

Mises en garde

- Des composants de précision sont utilisés dans la construction de cet appareil. Les températures extrêmes, l'humidité, la lumière directe du soleil, les chocs et la poussière doivent être évités.

- ❑ Nettoyez l'appareil et le brassard à l'aide d'un chiffon doux et sec ou d'un chiffon humidifié avec de l'eau et un détergent neutre. N'utilisez jamais d'alcool, de benzène, de diluant ou d'autres produits chimiques agressifs pour nettoyer l'appareil ou le brassard.
- ❑ L'appareil et le brassard ne sont pas résistants à l'eau. Empêchez la pluie, la sueur et l'eau de salir l'appareil et le brassard.
- ❑ Les mesures peuvent être faussées si l'appareil est utilisé à proximité de téléviseurs, de fours à micro-ondes, de téléphones portables, de dispositifs de radiographie ou d'autres dispositifs avec des champs électriques puissants.
- ❑ Lors de la réutilisation de l'appareil, assurez-vous de sa propreté.
- ❑ L'équipement, les pièces et les batteries usagés ne sont pas considérés comme des déchets domestiques ordinaires et doivent être éliminés conformément aux réglementations locales applicables.
- ❑ Ne modifiez pas l'appareil. Cela risque de provoquer des accidents ou d'endommager l'appareil.
- ❑ Pour mesurer la pression artérielle, le poignet doit être suffisamment comprimé par le brassard pour arrêter temporairement le débit sanguin dans l'artère. Cela peut causer une douleur, un engourdissement ou une marque rouge temporaire sur le poignet. Cela se produit en particulier lorsque la mesure est répétée successivement. La douleur, l'engourdissement ou les marques rouges disparaissent avec le temps.
- ❑ Si vous ressentez une forte douleur pendant la mesure, veuillez retirer le brassard.
- ❑ La mesure trop fréquente de la pression artérielle peut être néfaste en raison de l'interférence avec le débit sanguin.
- ❑ Évitez de plier étroitement le brassard pendant de longues périodes car cela pourrait réduire la durée de vie des composants.
- ❑ Lorsque l'adaptateur CA est utilisé, veillez à ce qu'il puisse être débranché facilement de la prise électrique en cas de besoin.
- ❑ Parfois, la température du brassard peut atteindre 44 °C à une température ambiante de 40 °C. Si vous sentez que le brassard est trop chaud, retirez-le immédiatement.
- ❑ Veillez à ne pas utiliser en même temps un équipement chirurgical haute fréquence.
- ❑ Aucun test clinique n'a été effectué sur les nouveau-nés et les femmes enceintes. N'utilisez pas l'appareil sur des nouveau-nés ou des femmes enceintes.
- ❑ Si vous avez subi une mastectomie, veuillez consulter un médecin avant d'utiliser l'appareil.
- ❑ Ne laissez pas les enfants utiliser eux-mêmes l'appareil et n'utilisez pas l'appareil dans un endroit à portée des nourrissons. Cela risque de provoquer des accidents ou des dommages.

- ❑ L'appareil contient des petites pièces qui constituent un risque d'étouffement en cas d'ingestion accidentelle par des nourrissons.
- ❑ Ne touchez pas les batteries et le patient en même temps. Cela peut entraîner un choc électrique.
- ❑ Les dispositifs de communication sans fil tels que les dispositifs de mise en réseau domestique, les téléphones portables, les téléphones sans fil et leurs stations de base ou les talkies-walkies peuvent affecter ce moniteur de pression artérielle. Par conséquent, une distance minimale 30 cm doit être respectée entre l'appareil et de tels dispositifs.
- ❑ Débranchez l'adaptateur CA lorsqu'il n'est pas utilisé pendant la mesure.
- ❑ L'utilisation d'accessoires non détaillés dans ce manuel risque de compromettre la sécurité.
- ❑ En cas de court-circuit de la batterie, celle-ci peut devenir chaude et provoquer des brûlures.
- ❑ Laissez l'appareil s'adapter au milieu environnant avant utilisation (environ une heure).
- ❑ Ne gonflez pas le brassard sans l'avoir enveloppé autour du bras.
- ❑ La performance du moniteur de pression artérielle automatique peut être affectée par les températures et l'humidité excessives ou l'altitude.

Contre-indications

Voici quelques précautions pour utiliser l'appareil de manière appropriée.

- ❑ N'appliquez pas le brassard sur un poignet sur lequel un autre dispositif médical est installé. L'équipement risque de ne pas fonctionner correctement.
- ❑ Les personnes présentant une insuffisance circulatoire grave au niveau du poignet doivent consulter un médecin avant d'utiliser l'appareil afin d'éviter les problèmes médicaux.
- ❑ Ne diagnostiquez pas vous-même les résultats de mesure et ne démarrez pas un traitement par vous-même. Consultez toujours votre médecin pour l'évaluation des résultats et le traitement.
- ❑ N'appliquez pas le brassard sur un poignet avec une blessure non cicatrisée.
- ❑ N'appliquez pas le brassard sur un poignet recevant un goutte-à-goutte intraveineux ou une transfusion sanguine. Cela peut provoquer des blessures.
- ❑ N'utilisez pas l'appareil en présence de gaz inflammables tels que des gaz anesthésiants. Cela peut causer une explosion.
- ❑ N'utilisez pas l'appareil dans des environnements à haute concentration en oxygène comme une chambre à oxygène haute pression ou une tente à oxygène. Cela peut provoquer un incendie ou une explosion.

Identification des pièces

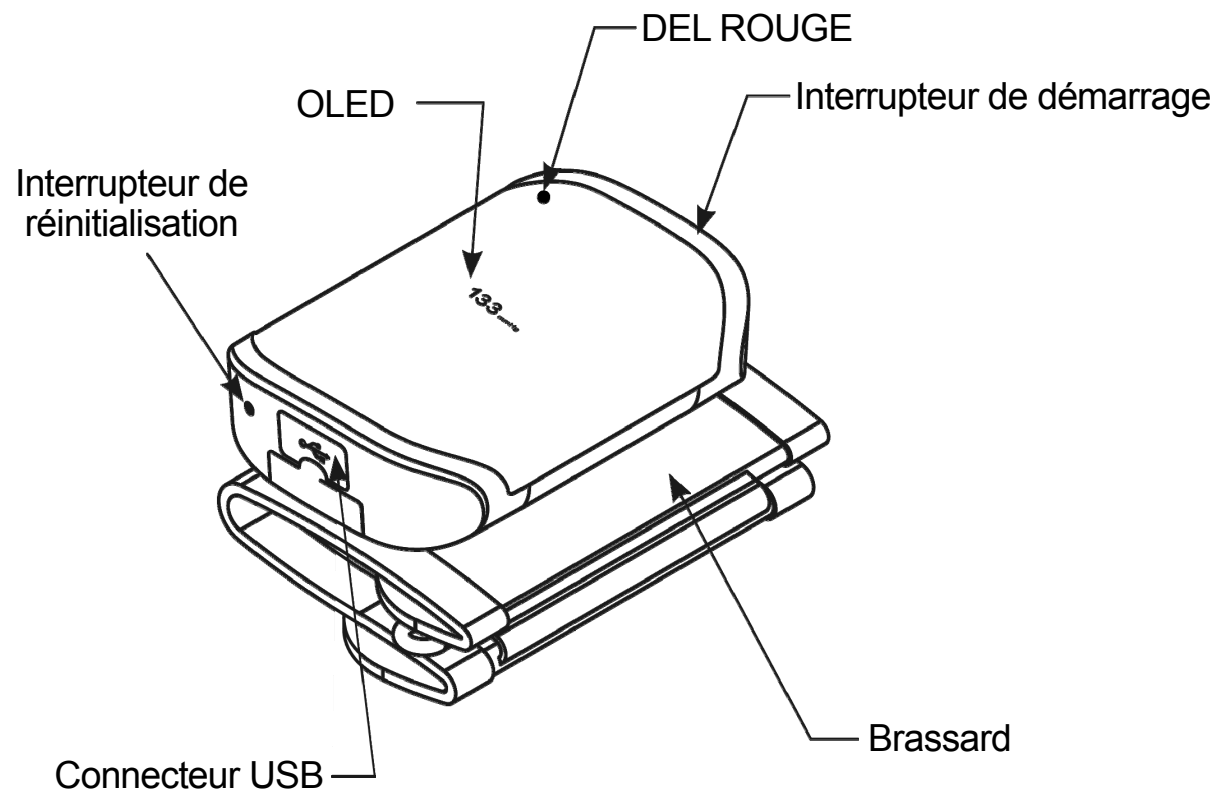













Contenu

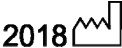







- 1 moniteur de pression artérielle
- 1 manuel d'instructions
- 1 câble de charge

Symboles







Symboles imprimés sur le boîtier de l'appareil et sur le brassard

Symboles	Fonction / signification
	Veille et mise en marche de l'appareil
	Courant continu
	Type BF : l'appareil et le brassard sont conçus pour assurer une protection spéciale contre les chocs électriques.
	Étiquette d'appareil médical selon la directive CE
	Représentant UE
	Fabricant
	Date de fabrication
IP	Symbole d'indice de protection : la classification IP désigne les degrés de protection offerts par les boîtiers conformément à la norme CEI 60529. Cet appareil est protégé contre les corps étrangers solides de 12 mm de diamètre ou plus, comme un doigt. Cet appareil n'est pas protégé contre l'eau.
	Étiquette DEEE
SN	Numéro de série
BT	Adresse Bluetooth
	Se reporter au manuel/livret d'instructions
	Indique des niveaux généralement élevés et potentiellement dangereux de rayonnement non ionisant, ou indique un équipement ou des systèmes, p. ex. dans le domaine électrique médical, qui incluent des émetteurs RF ou utilisent délibérément de l'énergie électromagnétique RF à des fins de diagnostic ou de traitement.
	Maintenir au sec
	Universal Serial Bus (USB)

Symboles apparaissant à l'écran

Symboles	Fonction / signification	Action recommandée
SYS	Pression artérielle systolique en mmHg	_____
DIA	Pression artérielle diastolique en mmHg	_____
PUL	Impulsions par minute	_____
	Le niveau de charge de la batterie est faible.	Chargez l'appareil.
	Mode User Select	Sélectionnez l'utilisateur.
	L'application est connectée à l'appareil.	_____
	L'application s'est déconnectée de l'appareil.	_____
	C.P.G (aide pour une position correcte)	_____
	L'indicateur C.P.G. : BAS. Le moniteur de pression artérielle est situé plus bas que votre cœur.	Placez le moniteur de pression artérielle au même niveau que votre cœur.
	L'indicateur C.P.G. : NIVEAU. Le moniteur de pression artérielle est situé au même niveau que votre cœur.	_____
	L'indicateur C.P.G. : HAUT. Le moniteur de pression artérielle est situé plus haut que votre cœur.	Placez le moniteur de pression artérielle au même niveau que votre cœur.
	Apparaît lorsqu'une mesure est en cours.	La mesure est en cours. Restez aussi calme que possible.
E PUL /min	Le pouls n'est pas détecté correctement.	Appliquez correctement le brassard et effectuez une autre mesure.

Symboles apparaissant à l'écran (suite)

Symboles	Fonction / signification	Action recommandée
Err 1	Pression artérielle instable due à un mouvement pendant la mesure. Les valeurs systolique et diastolique présentent un écart de 10 mmHg l'une par rapport à l'autre	Effectuez une autre mesure. Restez calme pendant la mesure.
Err 3	La valeur de pression n'a pas augmenté pendant le gonflage. Le brassard n'est pas correctement appliqué.	Appliquez correctement le brassard et effectuez une autre mesure.
Err 9	Erreur interne du moniteur de pression artérielle.	Appuyez sur le bouton de réinitialisation. Après la réinitialisation, les données d'horloge disparaissent. Si l'erreur apparaît toujours, contactez A&D Medical.
	Les données sont en cours de transfert	————
	Mode avion	Les mesures peuvent être effectuées mais l'appareil n'effectue pas de transmission sans fil des données.
	Apparaît lorsqu'un mouvement du corps ou du poignet est détecté.	Le relevé risque d'afficher une valeur incorrecte. Effectuez une autre mesure. Restez calme pendant la mesure.
	Apparaît pendant la mesure lorsque le brassard n'est pas assez serré.	Le relevé risque d'afficher une valeur incorrecte. Appliquez correctement le brassard et effectuez une autre mesure.
	La mise à jour du firmware est en cours.	————
	Apparaît lorsqu'un rythme cardiaque irrégulier est détecté.	————
	Apparaît lorsque votre bras était dans la position incorrecte pendant la mesure, soit plus haut que votre cœur, soit plus bas que votre cœur.	Effectuez une autre mesure et assurez-vous que votre poignet est à la même hauteur que votre cœur.

Symboles apparaissant à l'écran (suite)

Symboles	Fonction / signification	Action recommandée
	Apparaît lorsque votre bras est dans la position correcte pendant la mesure.	_____

Utilisation du moniteur

Le moniteur numérique de pression artérielle UB-1100BLE possède 5 modes de mesure.

1. **Mesure en mode application :**

L'utilisateur peut effectuer des mesures et visualiser leurs tendances dans l'application A&D Connect.

2. **Mesure en mode hors ligne :**

La mesure peut également être effectuée sans l'application A&D Connect. Les données sont stockées sur le moniteur et transférées vers l'application à la connexion suivante.

3. **Mesure en mode multi-utilisateur (dans l'application) :**

Jusqu'à 6 utilisateurs (5 comptes et 1 visiteur) peuvent utiliser et stocker les données dans l'application. Chaque utilisateur doit avoir un appareil mobile apparié au moniteur.

4. **Mesure en mode invité (dans l'application) :**

L'utilisateur peut effectuer une mesure en tant qu'invité, sans créer de compte dans l'application A&D Connect. Les données sont enregistrées dans la mémoire de l'appareil mobile mais pas dans votre compte.

5. **Mesure en mode visiteur (hors ligne) :**

Sélectionnez « 0 Visitor » pour effectuer une mesure en mode visiteur à partir du moniteur uniquement. Les données ne sont pas stockées en mode visiteur.

Utilisation du moniteur

Charge de l'appareil

La batterie peut être partiellement chargée, mais assurez-vous de charger complètement l'appareil lors de la première utilisation après l'achat.

1. Retirez le cache du connecteur USB.



2. Raccordez le câble de charge.

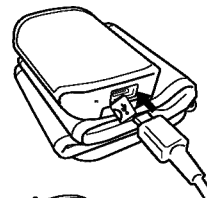

3. Pendant la charge, la DEL rouge s'allume.

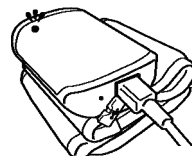

4. Lorsque la charge est terminée, la DEL rouge s'éteint.

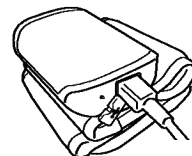

5. Une fois la charge terminée, retirez le câble de charge.



Utilisation du moniteur

MISE EN GARDE !

- **L'autonomie de la batterie varie selon la température ambiante et peut être réduite à basse température.**
- **Veillez utiliser le câble de charge spécifié fourni avec l'appareil.**
- **Aucune mesure de pression artérielle ne peut être effectuée pendant la charge.**
- **Lorsque vous débranchez l'adaptateur CA de la prise électrique, saisissez et tirez sur le corps de l'adaptateur CA pour le sortir de la prise.**
- **Lorsque vous débranchez le câble de charge du moniteur de pression artérielle, saisissez et tirez sur le câble de charge pour le sortir de la prise.**
- **Ne raccordez pas l'appareil à des équipements autres que ceux spécifiés.**
- **Ne changez pas la batterie.**
- **Si la batterie ne peut plus être chargée, veuillez contacter le revendeur.**
- **La surcharge de la batterie peut réduire sa durée de vie.**
- **Le remplacement de la batterie au lithium par du personnel insuffisamment formé peut présenter un risque tel qu'un incendie ou une explosion.**

Fonction sans fil

- Dans l'hypothèse peu probable où ce moniteur causerait des interférences radioélectriques à une autre station sans fil, changez l'emplacement d'utilisation de ce moniteur ou arrêtez immédiatement de l'utiliser.
- Veillez à l'utiliser dans un emplacement où la visibilité est bonne entre les deux appareils que vous souhaitez connecter. La distance de connexion est réduite par la structure des bâtiments ou d'autres obstructions. En particulier, la connexion peut être impossible lorsque les appareils sont utilisés de chaque côté de béton armé.
- N'utilisez pas de connexion *Bluetooth*® à portée d'un LAN sans fil ou d'autres dispositifs sans fil, à proximité de dispositifs qui émettent des ondes radio tels que des fours à micro-ondes, à des endroits où il y a de nombreuses obstructions, ou à d'autres endroits où l'intensité du signal est faible. Cela peut entraîner des pertes fréquentes de connexion, des vitesses de connexion très faibles et des erreurs.
- L'utilisation à proximité d'un dispositif LAN sans fil IEEE802.11g/b/n peut provoquer des interférences mutuelles susceptibles de réduire les vitesses de communication ou d'empêcher la connexion. Dans ce cas, mettez le dispositif inutilisé hors tension ou utilisez le moniteur à un autre endroit.
- Si le moniteur ne se connecte pas normalement lorsqu'il est utilisé à proximité d'une station sans fil ou d'une station de radiodiffusion, utilisez le moniteur à un autre endroit.
- A&D Company, Limited décline toute responsabilité pour les dommages engendrés par un mauvais fonctionnement ou une perte de données, etc. découlant de l'utilisation de ce produit.
- La connexion de ce produit à tous les dispositifs compatibles *Bluetooth*® n'est pas garantie.

Transmission *Bluetooth*®



Ce produit est équipé d'une fonction sans fil *Bluetooth*® 4.1 et peut se connecter aux dispositifs *Bluetooth*® suivants.

Apple iOS version 8.0 ou plus récente	Android OS 4.4.4, 5.1, 6.0 et 7.0
iPhone 4s ou plus récent,	Dispositifs <i>Bluetooth</i> ® sélectionnés
iPad touch 5e génération ;	Téléphones Android uniquement.
iPad 3,4 ; iPad Air ; iPad mini	

Pour la liste de compatibilité la plus récente, rendez-vous sur
www.wellnessconnected.jp/english/compatibility/

Pour connecter l'appareil à votre appareil mobile, téléchargez et installez l'« application A&D », appelée par la suite « l'application », sur votre appareil mobile.



Utilisation du moniteur

Configuration de l'appareil (appariement)

1. Assurez-vous que la fonction *Bluetooth*® de l'appareil mobile est activée.
2. Lancez l'application A&D Medical CONNECT.



L'icône de gauche clignote sur le moniteur.

3. Acceptez la demande d'appariement dans la fenêtre contextuelle.

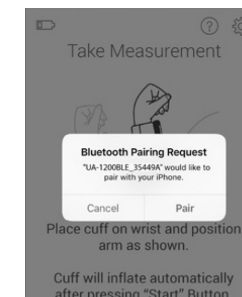
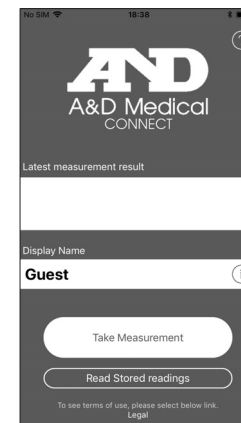

Appariement multi-utilisateur

Le moniteur peut être enregistré pour 5 utilisateurs maximum. Suivez les instructions ci-dessus pour appairier l'appareil mobile pour chaque utilisateur.

De nouveaux utilisateurs peuvent être ajoutés à tout moment. L'utilisateur dont la fréquence de mesure est la plus faible est alors supprimé lorsque l'appareil a atteint les 5 utilisateurs maximum.

Remarque : si le nouvel utilisateur utilise le même appareil mobile, il n'est pas nécessaire de procéder à nouveau à l'appariement car cela a déjà été effectué.

Remarque : le mode utilisé par défaut est le mode visiteur sans appariement, pour lequel les données ne sont pas stockées en mémoire.

MISE EN GARDE !

La distance de communication entre ce moniteur et l'appareil récepteur est d'environ 10 m (33 pieds). Cette distance peut être réduite par les conditions environnantes ; pensez donc à vérifier que la distance est suffisamment courte pour qu'une connexion soit établie une fois la mesure effectuée.

Utilisation du moniteur

Application du brassard de poignet

1. Enveloppez le brassard autour de votre poignet à environ 1 cm (0,4") au-dessus de votre main comme indiqué sur la figure ci-dessous.
2. Serrez bien le brassard à l'aide de la bande velcro.

Remarque : pour des mesures précises, serrez bien le brassard et effectuez la mesure sur un poignet nu.

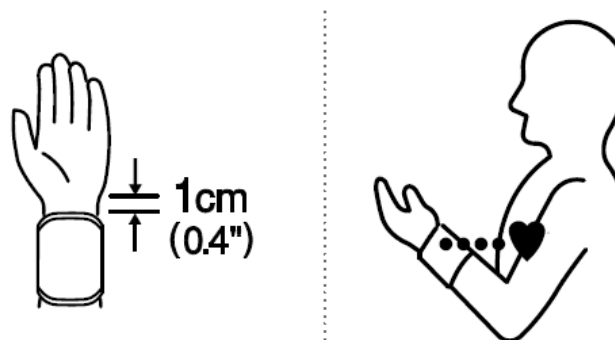

Comment effectuer des mesures précises

Pour une mesure de la pression artérielle la plus précise possible :

- Asseyez-vous confortablement sur une chaise. Posez votre bras sur la table. Ne croisez pas les jambes. Gardez vos pieds sur le sol et redressez votre dos.
- Détendez-vous pendant environ 5 à 10 minutes avant la mesure.
- Placez le centre du brassard à la même hauteur que votre cœur.
- Ne bougez pas et restez calme pendant la mesure.
- Ne procédez pas à la mesure immédiatement après avoir fait de l'exercice physique ou pris un bain. Reposez-vous pendant vingt ou trente minutes avant d'effectuer la mesure.
- Essayez de mesurer votre pression artérielle à la même heure tous les jours.

Mesures

Mesure en mode application

1. Assurez-vous que la fonction *Bluetooth*® de l'appareil mobile est activée.
2. Ouvrez l'application A&D Connect. L'application détecte automatiquement la présence du moniteur.
3. Appuyez sur le bouton **Take Measurement (Effectuer une mesure)**, puis sur le bouton **Start (Démarrer)** sur l'écran de l'application.

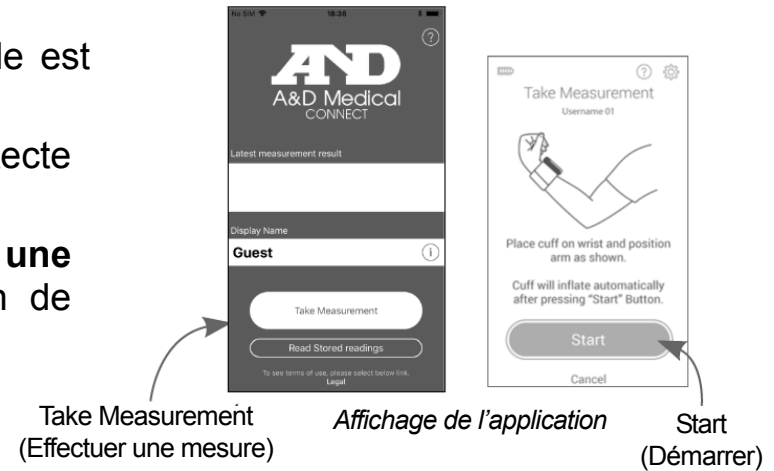
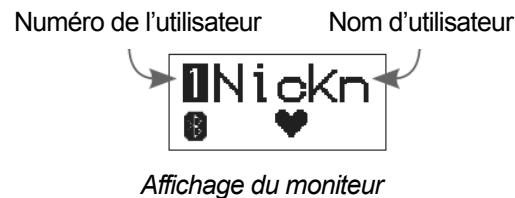

4. **L'indicateur C.P.G. affiche brièvement la position correcte du poignet.**
5. Le brassard commence à se gonfler. Il est normal que le brassard paraisse serré. L'application affiche la valeur de pression lorsque le gonflage commence.
6. Lorsque la mesure est terminée, l'application et le moniteur affichent les résultats de la même manière que l'icône à droite. (La pression systolique, la pression diastolique et le pouls sont affichés à tour de rôle.)

Remarque : appuyez à nouveau sur le bouton de démarrage pour éteindre le moniteur. Le moniteur est également pourvu d'une fonction de mise hors tension automatique. Attendez au moins une minute entre chaque mesure sur la même personne.

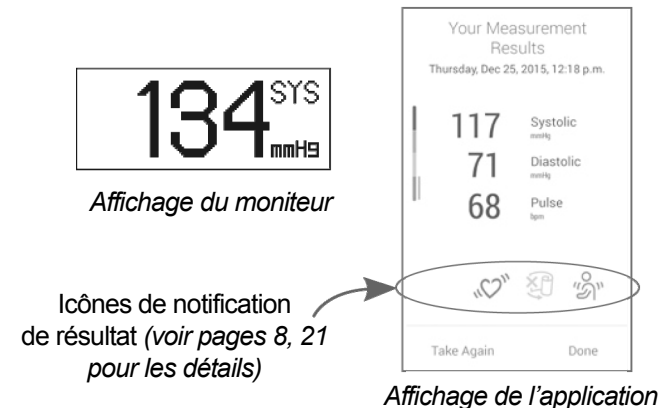

Mesures

Mesure en mode hors ligne

1. Appuyez sur le bouton **Start (Démarrer)** sur le moniteur.
Le logo A&D apparaît pendant une seconde, puis l'écran User Select s'affiche.
2. Appuyez à nouveau sur le bouton **Start (Démarrer)** pour sélectionner un utilisateur ou basculez entre les noms d'utilisateur sur l'écran User Select.

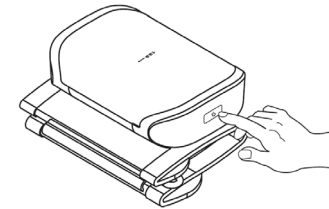

Le nom d'utilisateur peut être modifié dans l'application sous Settings.

Lorsque celui-ci n'est pas réglé, le prénom apparaît en tant que nom d'utilisateur.

3. La mesure démarre automatiquement au bout de 3 secondes.
4. Un zéro (0) clignote brièvement, puis l'affichage change quand la mesure commence.
5. Le brassard commence à se gonfler. Il est normal que le brassard paraisse serré. Le moniteur affiche la valeur de pression lorsque le gonflage commence.
6. Lorsque la mesure est terminée, le moniteur affiche le résultat de la même manière que l'icône à droite. (*La pression systolique, la pression diastolique et le pouls défilent.*)

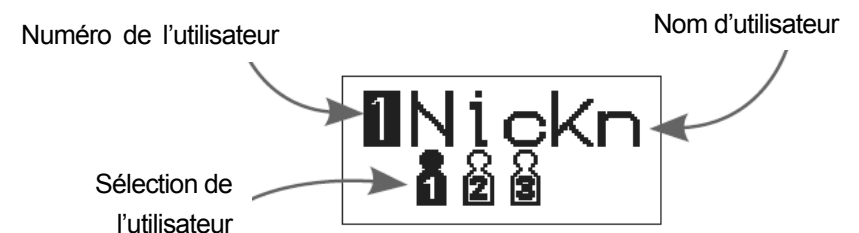

Remarque : appuyez à nouveau sur le bouton de démarrage pour éteindre le moniteur. Le moniteur est également pourvu d'une fonction de mise hors tension automatique. Attendez au moins une minute entre chaque mesure sur la même personne.

Mesures

Transfert de la mesure stockée

Le moniteur peut stocker jusqu'à 100 relevés par utilisateur, qui peuvent être transférés vers l'application à la connexion suivante.

Pour transférer les données, ouvrez l'application A&D Connect et sélectionnez **Upload Measurement (Transférer la mesure)** dans la fenêtre contextuelle du tableau de bord.

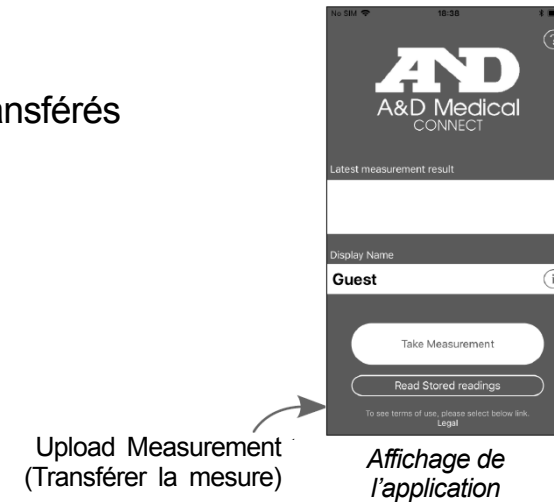

Mesure en mode multi-utilisateur

1. Jusqu'à 5 personnes peuvent utiliser et stocker les relevés dans l'application. Chaque utilisateur doit avoir un appareil mobile apparié au moniteur. *(Voir page 15 pour les instructions d'appariement.)*
2. Si vous procédez au relevé sans l'application, appuyez sur le bouton Start sur le moniteur pour basculer entre les noms d'utilisateur. Sélectionnez l'utilisateur souhaité avant chaque relevé. Les données sont transférées vers l'application à la connexion suivante.

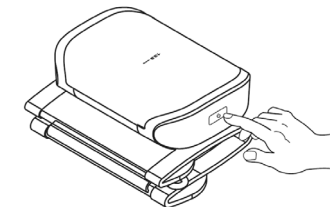

Remarque : les noms d'utilisateur sont affichés dans l'ordre de leur fréquence d'utilisation.

Mesures

Mesure en mode visiteur

1. Appuyez sur le bouton **Start (Démarrer)** sur le moniteur.
2. Appuyez à nouveau sur le bouton **Start (Démarrer)** pour basculer entre les noms d'utilisateur de User Select jusqu'à « 0 Visitor ».
3. L'indicateur C.P.G. affiche brièvement la position correcte du poignet. La mesure démarre automatiquement au bout de 3 secondes.
4. Lorsque la mesure est terminée, le moniteur affiche le résultat de la même manière que l'icône à droite.
(*La pression systolique, la pression diastolique et le pouls sont affichés à tour de rôle.*)
Le mode visiteur est disponible uniquement via le moniteur. Les données ne sont pas stockées en mode visiteur.

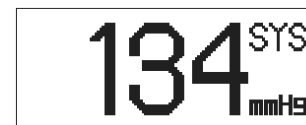

Remarque pour une mesure précise

- Asseyez-vous dans une position confortable. Posez votre bras sur une table avec votre paume tournée vers le haut et le brassard au même niveau que votre cœur.
- Détendez-vous pendant environ 5 ou 10 minutes avant d'effectuer une mesure. Si vous êtes agité ou déprimé par un stress émotionnel, la mesure reflétera ce stress sous forme d'un relevé de pression artérielle supérieur (ou inférieur) à la normale et le relevé du pouls sera généralement plus rapide que la normale.
- La pression artérielle d'une personne varie constamment selon ce que vous faites ou ce que vous avez mangé. Ce que vous buvez peut avoir un effet très marqué et rapide sur votre pression artérielle.
- Cet appareil base ses mesures sur le rythme cardiaque. Si vous avez un rythme cardiaque très faible ou irrégulier, l'appareil peut avoir des difficultés à déterminer votre pression artérielle.
- Si l'appareil détecte un état anormal, il arrête la mesure et affiche un symbole d'erreur. Consultez la page 7,8 pour la description des symboles.
- Ce moniteur de pression artérielle est conçu pour être utilisé par des adultes. Consultez votre médecin avant d'utiliser cet appareil sur un enfant. Un enfant ne doit pas utiliser cet appareil sans surveillance.
- La performance du moniteur de pression artérielle automatique peut être affectée par les températures et l'humidité excessives ou l'altitude.

Qu'est-ce que l'indicateur IHB/AFib ?

Lorsque le moniteur détecte un rythme irrégulier pendant les mesures, l'indicateur IHB/AFib apparaît à l'écran avec les valeurs de mesure.

Remarque : nous vous recommandons de contacter votre médecin si vous voyez fréquemment cet «» indicateur IHB/AFib.

Qu'est-ce que l'AFib ?

Le cœur se contracte en raison des signaux électriques se produisant dans le cœur et envoie du sang à travers le corps. Une fibrillation auriculaire (AFib) survient lorsque le signal électrique dans l'oreillette devient confus et entraîne des troubles de l'intervalle de pulsation. L'AFib peut provoquer la stagnation du sang dans le cœur et faciliter ainsi la formation de caillots sanguins, ce qui peut causer un AVC ou une crise cardiaque.

Indicateur de classification de l'OMS

Cet indicateur est dans l'application :
Chaque segment de l'indicateur à barres correspond à la classification de la pression artérielle décrite à la page suivante.

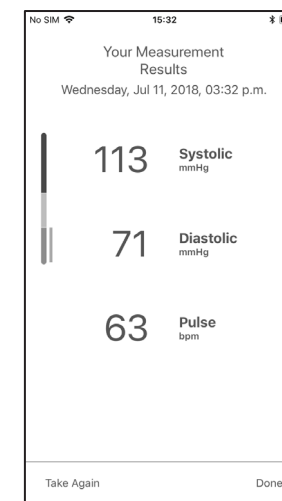
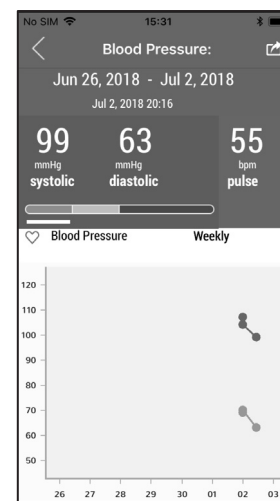

À propos de la pression artérielle

Qu'est-ce que la pression artérielle ?

La pression artérielle correspond à la force exercée par le sang contre les parois des artères. La pression systolique se produit lorsque le cœur se contracte. La pression diastolique se produit lorsque le cœur se relâche. La pression artérielle se mesure en millimètres de mercure (mmHg). La pression artérielle naturelle d'une personne correspond à la pression fondamentale qui est mesurée dès le matin, au repos et à jeun.

Qu'est-ce que l'hypertension et comment est-elle contrôlée ?

L'hypertension, une pression artérielle anormalement haute, peut provoquer de nombreux problèmes de santé si elle n'est pas surveillée, notamment un AVC ou une crise cardiaque. L'hypertension peut être contrôlée en changeant de mode de vie, en évitant le stress et par un traitement médical sous la supervision d'un médecin.

Pour éviter l'hypertension ou la maintenir sous contrôle :

- Ne pas fumer
- Faire régulièrement de l'exercice
- Réduire la consommation de sel et de matières grasses
- Effectuer régulièrement des visites médicales
- Surveiller son poids

Pourquoi mesurer la pression artérielle à domicile ?

La pression artérielle mesurée à l'hôpital ou chez le médecin peut causer une appréhension et produire des valeurs élevées, supérieures de 25 à 30 mmHg à celles mesurées à domicile. La mesure à domicile réduit les effets des influences extérieures sur les relevés de pression artérielle, complète les relevés du médecin et offre un historique de pression artérielle complet et plus précis.

Classification de la pression artérielle de l'OMS

Des normes pour évaluer la pression artérielle élevée, sans tenir compte de l'âge, ont été établies par l'Organisation mondiale de la santé (OMS), comme indiqué dans le tableau.

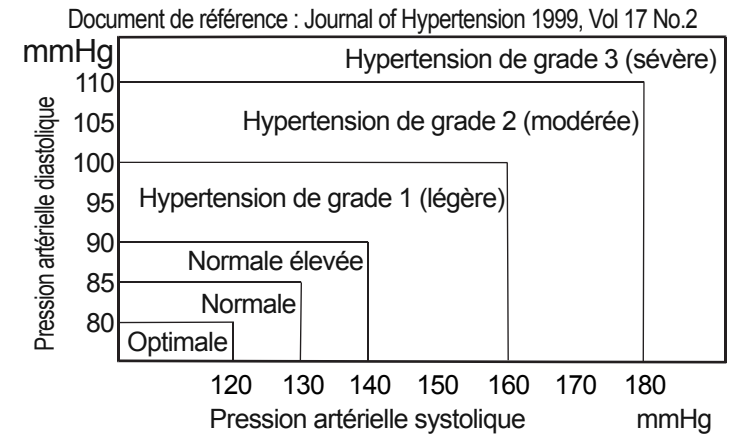

Variations de la pression artérielle

La pression artérielle d'une personne varie grandement selon la journée et la saison. Elle peut varier de 30 à 50 mmHg en raison des différentes conditions au fil de la journée. Chez les personnes souffrant d'hypertension, les variations sont encore plus prononcées. Normalement, la pression artérielle augmente au travail ou durant les loisirs, et atteint son niveau le plus faible pendant le sommeil. Ne vous inquiétez donc pas trop des résultats d'une mesure.

Effectuez les mesures à la même heure tous les jours en utilisant la procédure décrite dans le présent manuel afin de découvrir votre pression artérielle normale. Des relevés réguliers donnent un historique de pression artérielle plus complet. Assurez-vous de noter la date et l'heure lorsque vous enregistrez votre pression artérielle. Consultez votre médecin pour interpréter vos données de pression artérielle.

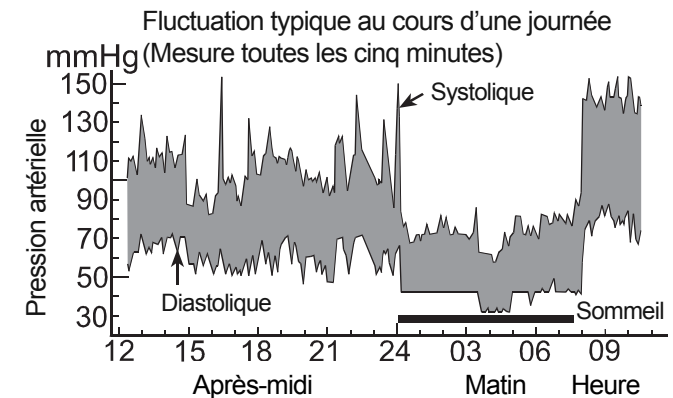

Réglages dans l'application

Réglage	Description
Nickname	L'utilisateur peut écraser le nom d'utilisateur affiché par défaut par le moniteur et attribuer un nom d'utilisateur personnel (jusqu'à 10 caractères).
Start Time	Permet à un utilisateur de choisir la durée de l'intervalle entre la pression du bouton « Start » et le moment où le moniteur commence la mesure. Pour les utilisateurs multiples, un intervalle plus long est utile. Pour les utilisateurs individuels, un intervalle plus court est utile. Le réglage par défaut est d'1 seconde pour les utilisateurs individuels et de 5 secondes pour les utilisateurs multiples.
Remove User	Permet à l'utilisateur de se supprimer comme utilisateur du moniteur de pression artérielle.
Check Software Update	Permet aux utilisateurs de mettre à jour le moniteur avec le logiciel <i>Bluetooth</i> ® le plus récent.
Unpair	Permet à l'utilisateur d'annuler l'appariement de son appareil mobile avec le moniteur de pression artérielle. Cela peut également se faire via le réglage <i>Bluetooth</i> ® de l'appareil mobile.
Reset	Cette fonction rétablit les réglages d'usine du moniteur. Toutes les données dans le moniteur sont supprimées. Cela n'affecte pas les données stockées dans votre appareil mobile.
C.P.G.	Permet à l'utilisateur d'activer/de désactiver l'indicateur d'aide pour une position correcte.
My Position	Permet à l'utilisateur de régler la position pour un angle correct du poignet.

Réglages

Réglage de l'indicateur C.P.G.

L'indicateur C.P.G. (aide pour une position correcte) est une fonction qui informe de la différence entre la hauteur (angle du poignet) du moniteur de pression artérielle et la hauteur de votre cœur dans la posture correcte (exemple : position assise, hauteur de la table et de la chaise, etc.) pendant la mesure. L'indicateur peut être utilisé pour parvenir à une condition de mesure plus stable.

HAUT 

NIVEAU 

BAS 

L'indicateur C.P.G.

Le moniteur de pression artérielle est situé plus bas que votre cœur.

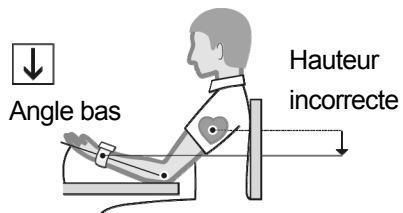

Le moniteur de pression artérielle est situé au même niveau que votre cœur.

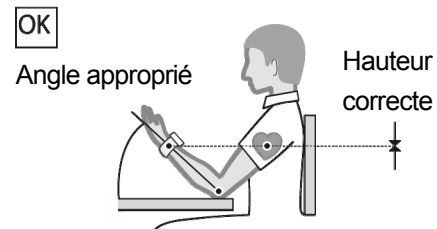

Le moniteur de pression artérielle est situé plus haut que votre cœur.

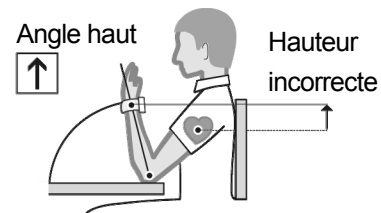

La position de l'appareil est contrôlée avant et après la mesure. La position de mesure correcte est indiquée par le « logo de marque de bras » dans l'application A&D Connect.

My Position

Votre C.P.G. vous permet de régler la position pour un angle correct du poignet pour chaque utilisateur.

Appuyez sur l'icône de réglage dans l'écran **Take Measurement** du moniteur de poignet.

Sélectionnez **My Position**, puis **Set my Position**.



Affichage de l'application

Réglages

Appuyez sur **Next** pour régler votre position C.P.G.
Placez le moniteur de poignet au niveau de votre cœur et appuyez sur **Set**.

Le moniteur de pression artérielle mémorise alors votre meilleure position.
Vous verrez une coche dans la case **Set my Position** indiquant que l'opération a été effectuée.

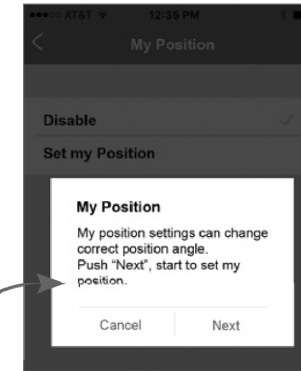

Appuyez sur Next
pour régler la position

**Affichage de
l'application**

Réglage du moniteur

Le mode avion peut être utilisé dans un environnement qui interdit l'émission de fréquences radio. La mesure peut être effectuée en mode avion et les données sont transférées vers l'application à la connexion suivante.

1. Maintenez le bouton **Start (Démarrer)** enfoncé pour afficher l'écran de sélection du mode avion.

Appuyez sur le bouton **Start (Démarrer)** pour basculer entre ON et OFF.

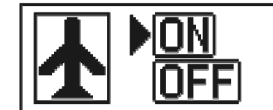

2. Sélectionnez ON et attendez 3 secondes que l'appareil passe en mode avion.
En mode avion, l'icône d'avion sur la gauche est allumée.



Dépannage

Symptôme	Cause probable	Solution
L'appareil ne se met pas sous tension.	Batterie faible	Chargez la batterie.
	Erreur interne du moniteur de pression artérielle.	Appuyez sur l'interrupteur de réinitialisation.
	Le câble de charge de la batterie est raccordé.	Retirez le câble de charge.
Le brassard ne se gonfle pas.	Batterie faible	Chargez la batterie.
L'appareil n'effectue pas de mesure.	Vous avez bougé votre poignet ou votre corps pendant la mesure.	Assurez-vous de ne pas bouger et de rester calme pendant la mesure.
Les relevés sont trop élevés ou trop faibles.	_____	Si vous avez un rythme cardiaque très faible ou irrégulier, l'appareil peut avoir des difficultés à déterminer votre pression artérielle.
	La position du brassard est incorrecte.	Asseyez-vous confortablement et restez calme. Posez votre bras sur une table avec votre paume tournée vers le haut et le brassard de poignet au même niveau que votre cœur.
Autres	La valeur est différente de celle mesurée à l'hôpital ou chez le médecin.	À l'hôpital ou chez le médecin, une appréhension peut causer un relevé élevé. La mesure à domicile réduit les effets des influences extérieures sur les relevés de pression artérielle, complétant ainsi les relevés du médecin.

Remarque : Si les actions décrites ci-dessus ne permettent pas de résoudre le problème, contactez le revendeur. N'essayez pas d'ouvrir ou de réparer ce produit, car toute tentative en ce sens annulera la garantie.

Maintenance

N'ouvrez pas l'appareil. Il utilise des composants électriques délicats et une unité d'air complexe qui pourraient être endommagés. Si vous ne pouvez pas régler le problème à l'aide des instructions de dépannage, contactez le revendeur agréé dans votre zone ou notre service après-vente. Le service après-vente A&D fournira aux revendeurs agréés des informations techniques et des pièces et unités de rechange.

L'appareil a été conçu et fabriqué pour une longue durée de vie. Cependant, il est généralement recommandé de faire inspecter l'appareil tous les 2 ans pour garantir son bon fonctionnement et sa précision. Veuillez contacter le revendeur agréé dans votre zone ou A&D pour la maintenance.

Caractéristiques techniques

Type	UB-1100BLE
Méthode de mesure	Mesure oscillométrique
Plage de mesure	Pression : 0 - 299 mmHg Pression systolique : 60 - 279 mmHg Pression diastolique : 40 - 200 mmHg Pouls : 40 - 180 battements / min
Précision de mesure	Pression : ± 3 mmHg Pouls : ± 5 %
Circonférence du poignet	13,5 cm - 21,5 cm
Alimentation	3,7 V Li-ion 325 mAh
Nombre de mesures	Env. 100 fois (avec une valeur de pression de 170 mmHg, température ambiante de 23 °C)
Classification	Équipement ME à alimentation interne (<i>fournie par batteries</i>) Classe II (<i>fournie par adaptateur</i>) Mode de fonctionnement continu
Test clinique	Conformément à ISO81060-2
EMD	IEC 60601-1-2: 2014

Caractéristiques techniques

Communication sans fil	ZY (MURATA Manufacturing Co. Ltd.) Bluetooth® Ver.4.1 Low Energy Technologie BLP Bande de fréquences : 2 402 MHz à 2 480 MHz Puissance de sortie RF maximale : 2,1 dBm Modulation: GFSK
Conditions de fonctionnement	+10 °C à +40 °C / 15 % à 85 % d'humidité relative / 800 hPa à 1 060 hPa
Conditions de transport / stockage	-20 °C à +60 °C / 10 % à 95 % d'humidité relative / 700 hPa à 1 060 hPa
Dimensions	Env. 54 [L] x 76 [H] x 21 [P] mm
Poids	Env. 92 g
Indice de protection	Appareil : IP20
Pièce appliquée	Brassard de type BF
Durée de vie utile	5 ans (<i>lorsqu'il est utilisé six fois par jour</i>)
Éléments fournis	UB-1100BLE - 1 Manuel d'instructions - 1 Câble de charge (KSUSB-2C) - 1
Option	Adaptateur CA : AX-TB283



A&D Company, Ltd.

1-243 Asahi , Kitamoto-shi, Saitama 364-8585, JAPAN
Telephone: [81] (48) 593-1111 Fax: [81] (48) 593-1119



Emergo Europe B.V.

Prinsessegracht 20, 2514 AP The Hague, The Netherlands
Telephone: [31] (70) 345-8570 Fax: [31] (70) 346-7299

A&D INSTRUMENTS LIMITED

Unit 24/26 Blacklands Way, Abingdon Business Park, Abingdon, Oxfordshire OX14 1DY United Kingdom
Telephone: [44] (1235) 550420 Fax: [44] (1235) 550485

A&D ENGINEERING, INC.

1756 Automation Parkway, San Jose, California 95131, U.S.A.
Telephone: [1] (408) 263-5333 Fax: [1] (408) 263-0119

A&D AUSTRALASIA PTY LTD

32 Dew Street, Thebarton, South Australia 5031, AUSTRALIA
Telephone: [61] (8) 8301-8100 Fax: [61] (8) 8352-7409

ООО A&D RUS

ООО "ЭЙ энд ДИ РУС"

121357, Российская Федерация, г.Москва, ул. Верейская, дом 17
(Business-Center "Vereyskaya Plaza-2" 121357, Russian Federation, Moscow, Vereyskaya Street 17)
тел.: [7] (495) 937-33-44 факс: [7] (495) 937-55-66

A&D Technology Trading(Shanghai) Co. Ltd 爱安德技研贸易(上海)有限公司

中国 上海市自由贸易试验区浦东南路855号世界广场32楼C, D室 邮编200120
(32CD, World Plaza, No. 855 South Pudong Road, China (Shanghai) Pilot Free Trade Zone, 200120, China)
电话: [86] (21) 3393-2340 传真: [86] (21) 3393-2347

A&D INSTRUMENTS INDIA PRIVATE LIMITED ऐ&डी इन्स्ट्रुमेंट्स इण्डिया प्रा० लिमिटेड

509, उद्योग विहार , फेस -5, गुडगांव - 122016, हरियाणा , भारत
(509, Udyog Vihar, Phase-V, Gurgaon - 122 016, Haryana, India)
फोन : 91-124-4715555 फैक्स : 91-124-4715599

