

# AND

A&D Medical

## Wrist Digital Blood Pressure Monitor

Model UB-1100BLE



**Instruction Manual**

*Original*

English

**Manuel d'instructions**

*Traduction*

Français

**Manual de Instrucciones**

*Traducción*

Español

**Manuale di Istruzioni**

*Traduzione*

Italiano

**Bedienungsanleitung**

*Übersetzung*

Deutsch

**使用手冊**

*翻譯*

中文

**دليل الإرشادات**

*الترجمة*

العربية

1WMPD4003739B

# 目錄

親愛的顧客.....	2
前言.....	2
用前須知.....	2
零件說明.....	5
目錄.....	5
符號.....	6
使用血壓計.....	10
測量.....	17
什麼是心律不整/心房顫動 (IHB/AFib) 指示燈？.....	21
什麼是心房顫動 (AFib)？.....	21
WHO 分類指示燈.....	21
關於血壓.....	22
應用程式設定.....	24
設定.....	25
疑難排解.....	27
維護保養.....	28
技術資料.....	28

## 親愛的顧客

多謝選購 A&D 高科技電子血壓計，這款血壓計是目前市場上最先進的血壓計之一。本血壓計不僅易於使用，而且十分精準，將成為您每日血壓管理的最佳助手。

**建議您在首次使用血壓計之前仔細閱讀本手冊。**

**Bluetooth®** 文字標記及徽標是 Bluetooth SIG, Inc. 的註冊商標，如果使用此類標記，必須經過許可。其他商標及商業名稱均為其各自擁有者所有。

## 前言

- ❑ 本血壓計符合歐洲指令 93/42 EEC 有關醫療產品的相關規定，並附上 **CE**<sub>0123</sub> 合規標記以茲證明。（0123：此為有關公告機構參考編號）
- ❑ **A&D Company, Limited** 特此聲明：無線電類型裝置 UB-1100BLE 符合指令 2014/53/EU。歐盟聲明全文位於以下網址：[http://www.aandd.jp/products/manual/manual\\_medical.html](http://www.aandd.jp/products/manual/manual_medical.html)
- ❑ 本血壓計僅適用於成年人，請勿用於新生兒或嬰幼兒。
- ❑ 使用環境：本血壓計適合在家庭保健環境下自行使用。
- ❑ 本血壓計適用於測量血壓和脈率，以作診斷之用。

## 用前須知

- ❑ 本血壓計採用精密部件製造。請勿曝露於極端溫度、高濕、陽光直射、震盪或多塵環境下。
- ❑ 清潔血壓計及袖帶時，請使用乾軟布或蘸水及中性洗滌劑的布。請勿使用酒精、苯、稀釋劑或其他刺激性化學品清潔本品。
- ❑ 本血壓計及袖帶不防水，因此應避免淋雨、沾汗及沾水。
- ❑ 在靠近電視、微波爐、流動電話、X 光或其他有強電場裝置的地方使用本血壓計，可能會使測量值失準。

- 再次使用血壓計時，請確認血壓計是乾淨的。
- 使用過的裝置、零件及電池不能作為一般家庭廢物處理，而應按照適用的當地法規進行處理。
- 請勿改造血壓計，否則可能造成意外或損壞血壓計。
- 測量血壓時，袖帶必須在手腕處束緊，以使動脈血流暫時停止。這可能會造成手腕疼痛、麻痺或出現暫時性紅印。尤其是在連續測量時會發生這種情況。疼痛、麻痺或暫時性紅印會隨時間消失。
- 如果您在測量時感到劇烈疼痛，請解開袖帶。
- 過於頻繁測量血壓可能會因為血流干擾而造成傷害。
- 避免長期間過度用力折疊袖帶，否則會縮短相關部件的壽命。
- 使用交流電轉接器時，請確保交流電轉接器可在必要時隨時從電源插座上拔下。
- 袖帶的溫度有時可在環境溫度超過 **40°C** 時達到 **44°C**。如果您感覺到袖帶過熱，請立即拆下袖帶。
- 請勿同時使用高頻手術裝置。
- 尚未對新生兒及孕婦進行臨床測試。請勿對新生兒或孕婦使用。
- 如果您曾接受乳房切除術，請在使用前諮詢醫生。
- 請勿讓兒童自行使用血壓計，亦不要在幼兒接觸得到的地方使用血壓計，否則可能會造成意外或傷害。
- 內含小零件，如被幼兒誤食，可能會導致窒息。
- 請勿同時觸碰電池及患者，否則可能會導致觸電。
- 家用網路裝置、流動電話、無線電話及其基座主機以及對講機等無線通訊裝置，可能會影響本血壓計。因此，本血壓計應與這類裝置保持至少 **30 cm** 的距離。
- 在測量過程中不需要使用時，請拔除 交流電轉接器的插頭。
- 使用非本手冊所述的附件，可能會使安全受到影響。
- 如果電池短路，可能會發熱，並有可能造成燙傷。
- 使用前（約 **1** 小時）先讓血壓計適應周圍的環境。
- 袖帶未纏繞於上臂時請勿充氣。
- 自動血壓計的性能可能會受到高溫、高濕或海拔影響。

## 禁忌

以下是正確使用血壓計的注意事項。

- 手腕處還有其他醫用裝置時請勿再纏上袖帶，否則設備可能無法正常工作。
- 手腕血液迴圈不良的人士，必須在使用血壓計之前諮詢醫生，以免引起醫療問題。
- 請勿自我診斷測量結果及開始自我治療。請務必向醫生諮詢結果評估及治療。
- 請勿將袖帶套在傷口未癒合的手腕上。
- 請勿將袖帶套在接受靜脈滴注或輸血的手腕上，否則可能會造成傷害。
- 請勿在有易燃氣體（如麻醉氣體）的地方使用血壓計，否則可能會導致爆炸。
- 請勿在高濃度氧氣環境（如高壓氧艙或氧氣帳）中使用血壓計，否則可能會引起火災或爆炸。

## 零件說明

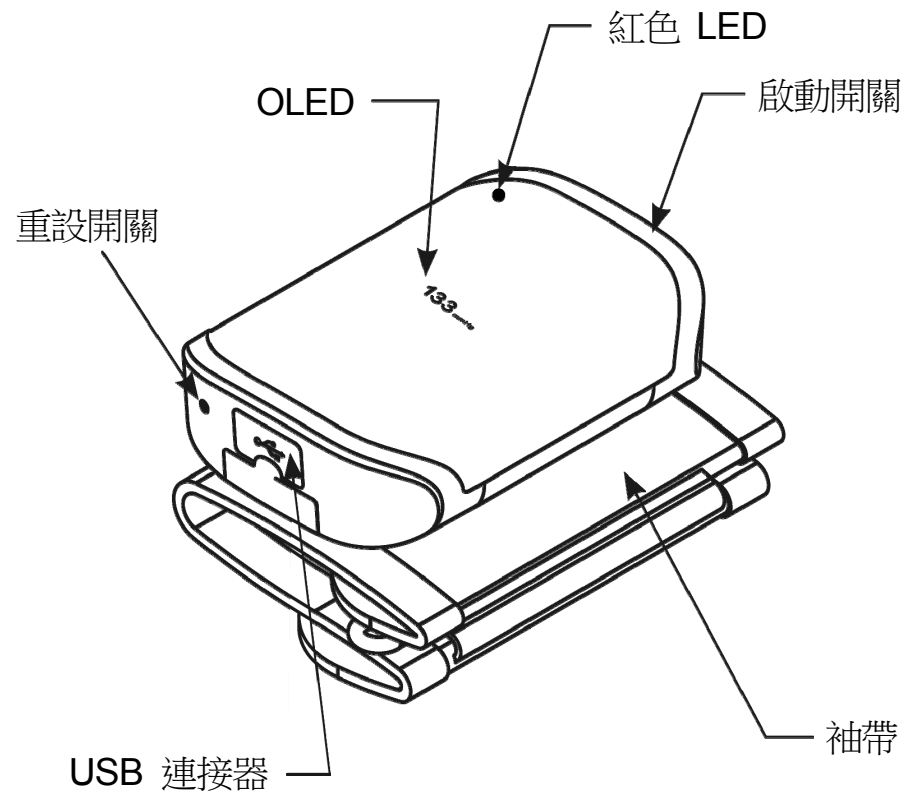













## 目錄

- 1 個血壓計
- 1 本使用手冊
- 1 根充電線

# 符號







## 印在血壓計器件及袖帶上的符號

符號	功能/含義
	待機及開啟血壓計。
	直流電
	BF 型：血壓計及袖帶被設計為對電擊有特殊保護作用。
	EC 指令醫療裝置標籤
	歐盟代表
	生產商
	生產日期
IP	國際保護符號：IP 分類是根據 IEC 60529 由外殼提供的保護程度。本血壓計可防止直徑 12 毫米及更大的固體異物（如手指）進入。本血壓計不防水。
	WEEE 標籤
SN	序號
BT	藍牙位址
	參閱使用手冊/小冊子
	表示非游離輻射的總體升高、潛在危險級別，或表示包含射頻發射機的醫療電子區域或有意使用射頻電磁能進行診斷或治療的裝置或系統。
	保持乾燥
	通用序號匯流排

## 顯示屏上顯示的符號

符號	功能/含義	建議操作
SYS	收縮壓以 mmHg 表示	————
DIA	舒張壓以 mmHg 表示	————
PUL	脈搏每分鐘速率	————
	電池電量低	為血壓計充電
	用戶選擇模式	選擇用戶
	應用程式已與血壓計連接	————
	應用程式已從血壓計斷開	————
	C.P.G (正確位置指引)	————
	C.P.G. 指示燈： 偏低。血壓計的高度 低於心臟高度。	血壓計中心要與心臟保持同一高度。
	C.P.G. 指示燈： 水平。血壓計的高度 與心臟保持同一高度。	————
	C.P.G. 指示燈： 偏高。血壓計的高度高於心臟高度。	血壓計中心要與心臟保持同一高度。
	在測量期間顯示。	測量正在進行中。請盡量保持不動。
E PUL /min	脈搏不能正確測到時。	正確套上袖帶並再次測量。

## 顯示屏上顯示的符號（續）

符號	功能/含義	建議操作
Err 1	測量過程中移動身體導致血壓值不穩定時顯示。 收縮壓和舒張壓均在 10mmHg 內時顯示。	再次測量。 測量時保持不動。
Err 3	充氣過程中，壓力值不增加時顯示。 袖帶未正確套上。	正確套上袖帶並再次測量。
Err 9	血壓計內部錯誤。	按下 <b>Reset</b> （重設）按鈕。 重設後，時鐘資料將消失。 如仍出現錯誤，請聯絡 <b>A&amp;D Medical</b> 。
	正在傳輸資料。	————
	飛航模式	可以進行測量，但血壓計無法以無線方式傳輸資料。
	偵測到身體或手腕移動時出現。	可能會得到不正確的值讀數。 再次測量。 測量時保持不動。
	測量期間袖帶佩戴鬆弛時出現。	可能會得到不正確的值讀數。 正確套上袖帶並再次測量。
	韌體正在更新。	————
	偵測到不規則心率時出現。	————
	測量期間手臂位置不正確時出現，即高於心臟或低於心臟。	再次測量，並確保手腕與心臟保持同一高度。

## 顯示屏上顯示的符號（續）

符號	功能/含義	建議操作
	測量期間手臂位置正確時出現。	—————

# 使用血壓計

**UB-1100BLE 數位血壓計具有 5 種測量模式。**

**1. 應用程式內模式測量：**

用戶可進行測量並在 A&D Connect 應用程式內查看血壓走勢。

**2. 離線模式測量：**

無需 A&D Connect 應用程式亦可完成測量。  
資料將儲存在血壓計內，並在下次連接時傳輸至應用程式。

**3. 多用戶模式測量（應用程式內）：**

多達 6 位用戶（5 個帳戶及 1 個訪客）可同時使用應用程式並在上面儲存資料。每位用戶必須擁有一部與血壓計配對的流動裝置。

**4. 訪客模式測量（應用程式內）：**

用戶可作為訪客進行測量，無需在 A&D Connect 應用程式內註冊帳戶。資料會儲存在流動裝置記憶體內，但不會儲存在您的帳戶內。

**5. 訪客模式測量（離線）：**

只有從血壓計選擇「0 訪客」時才能以訪客模式進行測量。資料無法在訪客模式內儲存。

# 使用血壓計

## 為血壓計充電

電池可能尚有餘電，但購買後首次使用時，務必為血壓計充電。

1. 拆下 USB 連接器蓋。

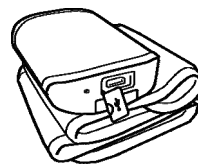

2. 連接充電線。

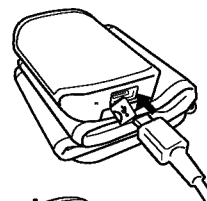

3. 充電期間，紅色 LED 將亮起。

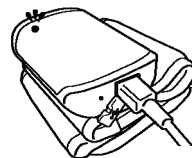

4. 充電完成後，紅色 LED 將熄滅。

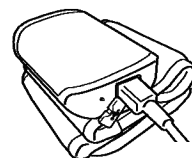

5. 充電完成後，請拔下充電線。

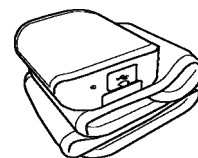

# 使用血壓計

## 注意！

- 電池壽命因環境溫度而異，在低溫環境下，壽命可能會縮短。
- 請使用隨附血壓計提供的指定 充電線。
- 無法在充電期間測量血壓。
- 從電源插座中拔出交流電轉接器時，抓住交流電轉接器機身並從插座中拔出。
- 從血壓計中拔出充電線時，抓住充電線並從插座中拔出。
- 請勿連接規定裝置以外的裝置。
- 請勿更換電池。
- 如果無法為電池充電，請聯絡經銷商。
- 電池充電過度可能會縮短其壽命。
- 如果電池由未接受充足培訓的人員更換，可能會引發火災或爆炸等危險。

## 無線功能

- 如果此血壓計對不同的無線電台產生無線電波干擾，請更換血壓計的使用位置，或立即停止使用。
- 請務必在您想要連接的兩部裝置之間具有良好可見性的位置使用本血壓計。連接距離會因樓宇結構或其他障礙物而縮短。尤其當裝置在鋼筋混凝土任意一側使用時，可能無法連接。
- 請勿在無線 LAN 或其他無線裝置範圍內、靠近可以發出無線電波的裝置（如微波爐）、存在大量障礙物的位置或訊號弱的其他位置使用 **Bluetooth®** 連接。這樣做可能會導致連接頻繁丟失、通訊速度極慢或錯誤。
- 靠近 IEEE802.11g/b/n 無線 LAN 裝置使用可能會導致相互干擾，進而可能使通訊速度減慢或阻礙連接。在這種情況下，請關閉未使用裝置的電源，或在其他位置使用本血壓計。
- 如果血壓計在靠近無線電台或廣播電台使用時無法正常連接，請在其他位置使用本血壓計。
- 對於因操作不當或資料丟失等情況或本產品使用期間出現的損壞，**A&D Company, Limited** 不承擔任何責任。
- 我們無法保證本血壓計可與所有 **Bluetooth®** 兼容的裝置連接。

## Bluetooth® 傳輸



本血壓計設有 *Bluetooth*® 4.1 無線功能，可連接至以下 *Bluetooth*® 裝置。

Apple iOS v.8.0 或更高版本

iPhone 4s 或更高版本

iPad touch 第 5 代；

iPad 3、4；iPad Air；iPad mini

Android OS 4.4.4、5.1、6.0 及 7.0

*Bluetooth*® 裝置（選中）

僅 Android 手機。

如需獲取最新兼容性清單，請登入

[www.wellnessconnected.jp/english/compatibility/](http://www.wellnessconnected.jp/english/compatibility/)

如欲連接流動裝置，請在您的流動裝置上下載並安裝「A&D 應用程式」，以下簡稱「應用程式」。



# 使用血壓計

## 裝置設定（配對）

1. 確保流動裝置的 *Bluetooth*® 功能開啟。
2. 啟用 A&D Medical CONNECT 應用程式。



左側圖示將  
在血壓計上閃爍。

3. 接受彈出窗口發出的配對請求。

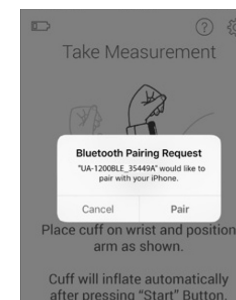
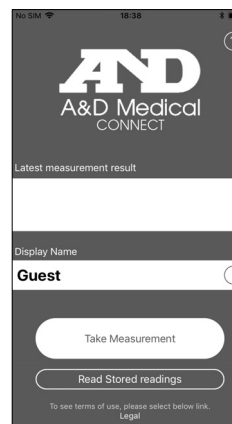

## 多用戶配對

本血壓計可供最多 5 位用戶註冊。每位用戶均需遵守上述流動裝置配對說明。

可隨時新增新用戶。血壓計的用戶數量達到 5 位後，系統將清除測量次數最少的用戶。

註：如果新用戶使用相同的流動裝置，則無需重新配對，因為配對已完成。

註：預設值出現在未經配對的訪客非記憶體模式中。

### 注意！

本血壓計與接收裝置之間的通訊距離約為 33 英尺（10 米）。此距離可能會因周圍環境條件而縮短，因此，在完成測量後，請務必確認連接距離足夠短。

# 使用血壓計

## 套上袖帶

1. 在手部上方 1 厘米處折繞於腕部，如下圖所示。
2. 使用魔術帶緊緊粘住袖帶。

註：為獲得精確測量值，請牢牢套上袖帶，並在裸露的腕部測量。

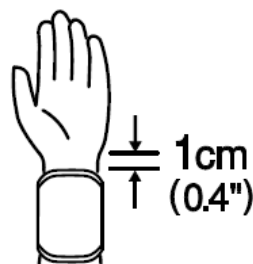

## 如何進行精確測量

如需獲得最精確的血壓測量值：

- ❑ 在椅子上坐好並放鬆，將手臂放在桌子上。請勿採用雙腳交叉的坐姿，雙腳平放在地板上，後背挺直。
- ❑ 測量前放鬆約 5 至 10 分鐘。
- ❑ 袖帶中心處要與心臟保持同一高度。
- ❑ 測量時請保持不動並且應避免說話。
- ❑ 請勿在鍛煉或洗澡後立即進行測量。休息 20 或 30 分鐘後再測量。
- ❑ 請在每天在同一時間測量血壓。

# 測量

## 應用程式內模式測量

1. 確保流動裝置的 **Bluetooth®** 功能開啟。
2. 打開 **A&D Connect** 應用程式。該應用程式將自動偵測血壓計。
3. 按下 **Take Measurement (測量)** 按鈕，隨後按下應用程式螢幕上的 **Start (開始)** 按鈕。

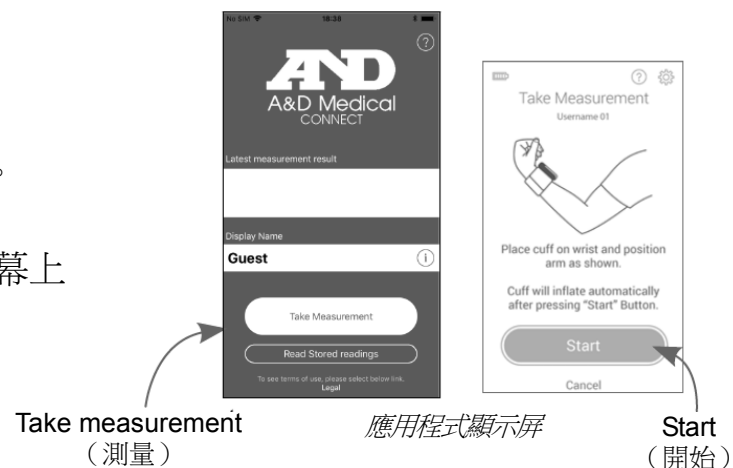

4. **C.P.G.** 指示燈將簡短顯示正確的手腕位置。
5. 袖帶開始充氣。感到袖帶緊是正常的。應用程式將在充氣開始後顯示血壓值。
6. 測量完成後，應用程式及血壓計將以與右側圖示類似的方式顯示結果。(收縮壓、舒張壓及脈率將輪流顯示。)

註： 再次按下 **Start (開始)** 按鈕以關閉血壓計。本血壓計具有自動電源關斷功能。對同一人測量時，要間隔至少 1 分鐘。



# 測量

## 離線模式測量

1. 按下血壓計上的 **START (開始)** 按鈕。  
A&D 徽標出現 1 秒後，**User Select (用戶選擇)** 螢幕將顯示。
  2. 再次按下 **Start (開始)** 按鈕以選擇用戶或在 **User Select (用戶選擇)** 螢幕上的用戶名之間切換。  
可以在應用程式內的 **Settings (設定)** 下更改用戶名。  
未設定用戶名時，名字將顯示為用戶號。
  3. 測量在 3 秒後自動開始。
  4. 顯示零 (0) 並短暫閃爍。測量開始時，顯示會發生變化。
  5. 袖帶開始充氣。感到袖帶緊是正常的。血壓計將在充氣開始後顯示血壓值。
  6. 測量完成後，血壓計將以與右側圖示類似的方式顯示結果。(收縮壓、舒張壓及脈率將滾動。)
- 註：再次按下 **Start (開始)** 按鈕以關閉血壓計。本血壓計具有自動電源關斷功能。對同一人測量時，要間隔至少 1 分鐘。

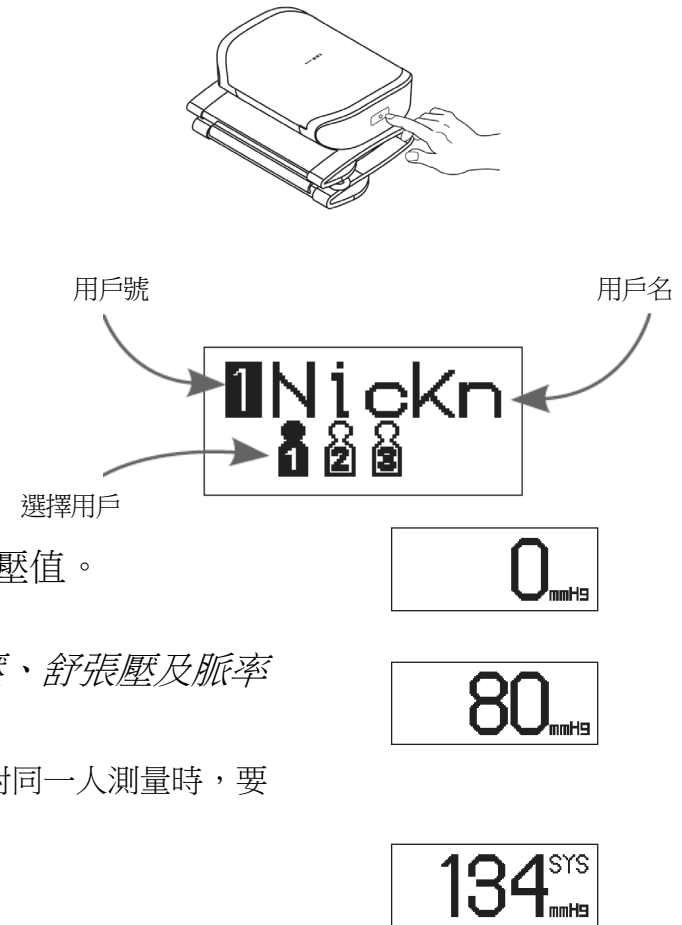

# 測量

## 上載儲存的測量值

本血壓計可儲存每位用戶的多達 100 個讀數，並在下次連接時傳輸至應用程式。

為傳輸資料，請打開 A&D Connect 應用程式，然後從儀錶板彈出窗口選擇 **Upload Measurement (上載測量值)**。

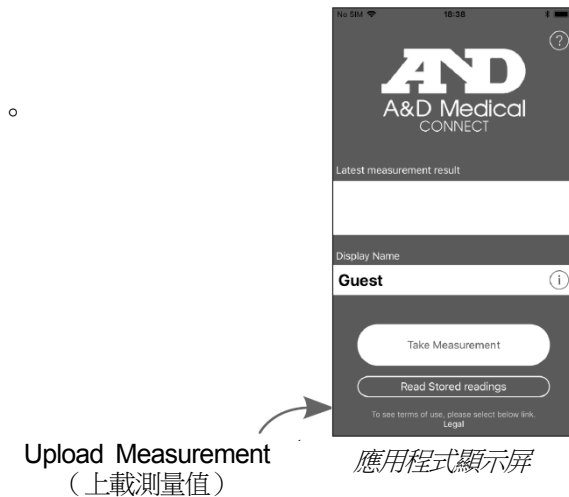

## 多用戶模式測量

1. 多達 5 位用戶可同時使用應用程式並在上面儲存讀數。每位用戶必須擁有一部與血壓計配對的流動裝置。  
(請參閱第 14 頁了解配對說明。)
2. 如果您在沒有應用程式的情況下獲取讀數，請按下血壓計上的 **Start** (開始) 按鈕以在用戶名之間切換。每次獲取讀數之前，請選擇所需用戶。資料將在下次連接時傳輸至應用程式。

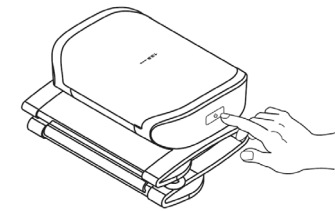

註：用戶名將按照使用頻率降序顯示。

# 測量

## 訪客模式測量

1. 按下血壓計上的 **START (開始)** 按鈕。
2. 再次按下 **Start (開始)** 按鈕以在用戶名之間切換，然後選擇 **0 Visitor (0 訪客)**。
3. **C.P.G.** 指示燈將短暫顯示正確的手腕位置。測量在 **3** 秒後自動開始。
4. 測量完成後，血壓計將以與右側圖示類似的方式顯示結果。  
(收縮壓、舒張壓及脈率將輪流顯示。)  
訪客模式只能透過血壓計使用。資料無法在訪客模式內儲存。



134<sup>SYS</sup>  
mmHg

## 正確測量的注意事項

- 以舒適的姿勢坐下。將手臂放在桌子上，手掌朝上，使袖帶與心臟處於同一高度。
- 測量前放鬆約 **5** 至 **10** 分鐘。如果因為情緒壓力而過於激動或壓抑，測量值會高於 (或低於) 正常血壓讀數，且脈搏讀數亦較正常為快。
- 人的血壓是不斷變化的，這取決於當時在做什麼及當時的飲食。飲料對血壓有強烈而快速的影響。
- 本血壓計根據心跳測量血壓。如果您的心跳十分微弱或不規律，血壓計可能會很難測到您的血壓。
- 如果血壓計偵測到異常狀況，將會停止測量並顯示錯誤符號。有關符號的說明，請參閱第 **7** 頁。
- 本血壓計適合成年人使用。對兒童使用本血壓計之前，請諮詢您的醫生。兒童應在監督下使用本血壓計。
- 自動血壓計的性能可能會受到高溫、高濕或海拔影響。

## 什麼是心律不整/心房顫動 (IHB/AFib) 指示燈？

血壓計在測量期間偵測到心律不整時，心律不整/心房顫動指示燈將出現在顯示屏上，並顯示測量值。

註：如果此“” 心律不整/心房顫動 (IHB/AFib) 指示燈頻繁出現，建議聯絡您的醫師。

## 什麼是心房顫動 (AFib)？

心臟出現電訊號導致心臟收縮，並將血液輸送全身。當心房中的電訊號變得紊亂時，則出現心房顫動，導致脈搏間歇混亂。心房顫動可導致血液滯留在心臟中，這很容易造成血塊，引發中風及心臟病發作。

## WHO 分類指示燈

此應用程式指示燈：

血壓柱指示燈的個區段與下一頁上介紹的 WHO 血壓分類對應。

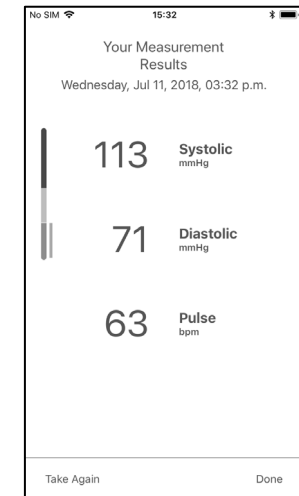
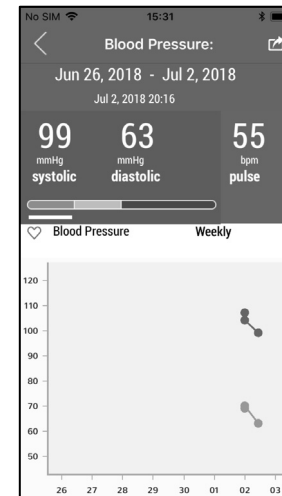

# 關於血壓

## 什麼是血壓？

血壓是血液對動脈血管壁施加的壓力。心臟收縮時產生的壓力為收縮壓。心臟舒張時產生的壓力為舒張壓。血壓以毫米汞柱 (mmHg) 計。每個人的正常血壓均透過基礎血壓表示，需要清晨仍在休息或尚未進食時測量。

## 什麼是高血壓及如何控制？

高血壓即異常動脈高血壓，如果不予理會，可能會引發諸多健康問題，包括中風及心臟病發作。高血壓可透過改變生活方式、避免壓力及在醫生監督下服用藥物的方式來控制。

為防止高血壓或對其進行控制：

- 請勿吸煙
- 減少鹽及脂肪的攝入
- 保持合適的體重
- 有規律地運動
- 定期進行體檢

## 為什麼在家測量血壓？

在診所或醫生辦公室測量血壓可能會引發恐懼，致使讀數比在家測量時高 25 至 30 mmHg。在家測量能降低外部因素對血壓讀數的影響，並作為對醫生讀數的補充，以及提供更準確、更全面的血壓記錄。

## WHO 血壓分類

世界衛生組織 (WHO) 已設定了評估高血壓的標準，與年齡無關，如下表所示。

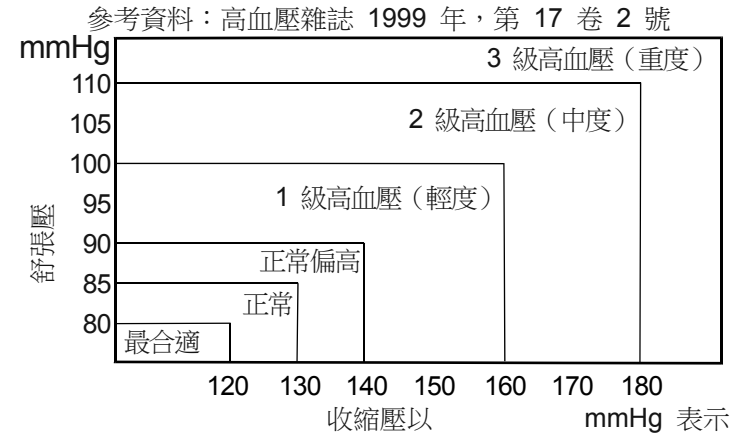

## 血壓變化

一個人的血壓因日期及季節而顯著不同，在一天中，可能會因各種條件而變化 30 - 50 mmHg。對於高血壓患者，變化會更為明顯。一般情況下，血壓會在工作或玩耍時升高，並在睡眠時降至最低水平。因此，請勿過度在意一次測量的結果。

請按照本手冊中的步驟在每天的同一時間測量血壓，以便得知正常血壓。定期讀數會提供更全面的血壓記錄。在記錄血壓時務必記下日期及時間。請諮詢醫生以解釋您的血壓資料。

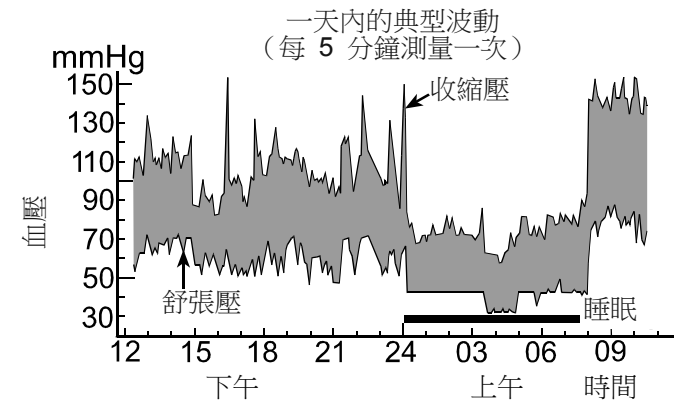

## 應用程式設定

設定	說明
Nickname (暱稱)	用戶可以改寫預設血壓計顯示屏用戶名，並指定個人用戶名（最多 10 個字元）。
Start Time (開始時間)	讓用戶可以選擇按下「Start」（開始）按鈕之間的時間，以及血壓計何時開始測量。對於多個用戶，較長時間會十分有用。對於單個用戶，較短時間會十分有用。單個用戶的預設值為 1 秒，多個用戶的預設值為 5 秒。
Remove User (刪除用戶)	允許用戶以血壓計用戶身份刪除自己。
Check Software Update (檢查軟體更新)	讓用戶可以使用最新 <i>Bluetooth</i> ® 軟體更新血壓計。
Unpair (取消配對)	允許用戶取消其流動裝置與本血壓計之間的配對。此操作亦可透過流動裝置中的 <i>Bluetooth</i> ® 設定完成。
Reset (重設)	此功能可將血壓計重設為出廠設定。本血壓計中的所有日期將被刪除。但這樣做不會影響您的流動裝置中儲存的任何資料。
C.P.G.	允許用戶啟用/停用正確位置指南指示燈。
My Position (我的位置)	允許用戶設定位置，獲得正確的手腕角度

# 設定

## C.P.G. 指示燈設定

C.P.G. (正確位置指引) 指示燈是一項可在測量期間以正確姿勢通知血壓計與心臟高度之間的高度 (手腕角度) 差異的功能 (例如, 設坐姿、桌椅高度)。此指示燈可用以達到更穩定的測量條件。

### C.P.G. 指示燈

血壓計的高度低於心臟高度。

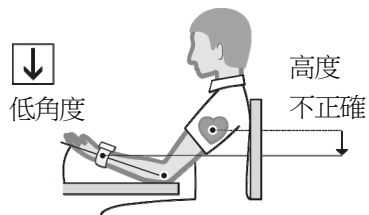

血壓計高度要與心臟保持水平。



血壓計的高度高於心臟高度。

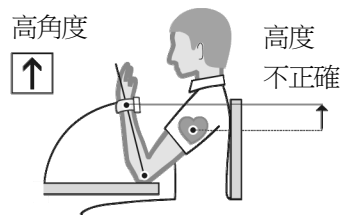

設定

請在測量前後檢查血壓計的位置。正確的測量位置可透過 A&D Connect 應用程式上的「手臂標記」指示。

## 我的位置

C.P.G. 允許您設定位置, 以獲得正確的手腕角度。

按下手腕血壓計 **Take Measurement (測量)** 螢幕上的設定圖示。

選擇 **My Position (我的位置)**, 然後選擇 **Set my Position (設定我的位置)**。



應用程式顯示屏

# 設定

按下 **Next (下一步)** 以設定您的 C.P.G. 位置。  
保持手腕血壓計與心臟處於同一高度  
然後按下 **Set (設定)** 。

本血壓計現在便已記住您的最佳位置。  
您將在 **Set my Position (設定我的位置)** 方格內看到一個對勾標記，  
表示設定完成。

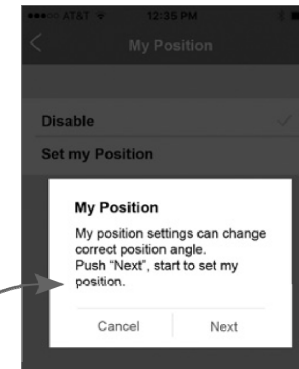

按下 **Next (下一步)**  
以設定位置

應用程式顯示屏

## 血壓計設定

飛行模式功能可在任何環境中使用，不允許發出無線電射頻的環境除外。測量可在飛行模式下完成，且資料將在下次連接時傳輸至應用程式。

1. 按住 **Start (開始)** 按鈕，飛行模式選擇螢幕將顯示。  
輕觸 **Start (開始)** 按鈕以在 **ON (開啟)** 與 **OFF (關閉)** 之間切換。
2. 選擇 **ON (開啟)**，然後等待 3 秒便可進入飛行模式。  
在飛行模式中，左側的飛機圖示將亮起。



## 疑難排解

表現	可能的原因	解決辦法
電源無法開啟。	電池電量低	為電池充電。
	血壓計內部錯誤。	按下 <b>Reset</b> (重設) 按鈕。
	電池充電線已連接。	拔下充電線。
袖帶不充氣。	電池電量低	為電池充電。
血壓計無法測量。	測量時移動手腕或身體。	測量時請保持不動並且應避免說話。
	—————	如果您的心跳十分微弱或不規律，血壓計可能會很難測到您的血壓。
讀數過高或過低。	袖帶位置不正確。	放鬆坐好並保持不動。 將手臂放在桌子上，手掌朝上，使袖帶與心臟處於同一高度。
其他	數值與診所或醫生診室測得的值不同。	在診室或醫生診室測量時，可能會因為焦慮而導致讀數增加。在家測量能降低外部因素對血壓讀數的影響，並作為對醫生讀數的補充。

註： 如果採取上述解決方法仍未能解決問題，請聯絡經銷商。請勿嘗試拆開或修理本產品，否則可能會使保用失效。

## 維護保養

請勿將血壓計拆開。它是採用精密電子部件和容易損壞的複雜空氣組件製造的。如果按照疑難排解說明問題仍無法解決，請聯絡您所在區域的授權經銷商或我們的客戶服務部。A&D 客戶服務部將向授權經銷商提供技術資料、備用零件及裝置。

本血壓計是為持久耐用而設計與製造的。但通常建議每 2 年對血壓計進行一次定期檢查，以確保功能正常及測量準確。請聯絡您所在區域的授權經銷商或 A&D 進行維護保養。

## 技術資料

類型	UB-1100BLE
測量方法	示波測量
測量範圍	壓力：0 - 299 mmHg 收縮壓：60 - 279 mmHg 舒張壓：40 - 200 mmHg 脈率：40 - 180 次/分鐘
測量精度	壓力：±3 mmHg 脈率：±5%
手腕圍	13.5 - 21.5 厘米
電源	3.7V 鋰離子 325mAh
測量次數	約 100 次（在壓力值 170 mmHg、室溫 23 °C 下）。
分類	內部供電 ME 設備（由電池提供） II 類（由轉接器提供） 連續操作模式
臨床測試	根據 ISO81060-2
EMD	IEC60601-1-2:2014

## 技術資料

無線通訊

ZY (MURATA Manufacturing Co. Ltd.)

Bluetooth® Ver.4.1 節能

科技 BLP

頻帶：2402 - 2480 百萬赫

最大射頻輸出功率：2.1 dBm

調製：GFSK

操作條件

+10°C 至 +40°C / 相對濕度為 15% - 85% / 800 hPa - 1060 hPa

運輸/儲存條件

-20°C 到 +60°C / 相對濕度為 10% - 95% / 700 - 1060 hPa

尺寸

約 54 [寬] x 76 [高] x 21 [厚] 毫米

重量

約 92 克

防水防塵

血壓計：IP20

應用部分

BF 型袖帶

使用壽命

5 年 (若 1 天使用 6 次)

所含物品

UB -1100BLE - 1PC

使用手冊 - 1PC

選件

充電線 (KSUSB-2C) - 1PC

交流電轉接器：AX-TB283





**A&D Company, Ltd.**

1-243 Asahi , Kitamoto-shi, Saitama 364-8585, JAPAN  
Telephone: [81] (48) 593-1111 Fax: [81] (48) 593-1119



**Emergo Europe B.V.**

Prinsessegracht 20, 2514 AP The Hague, The Netherlands  
Telephone: [31] (70) 345-8570 Fax: [31] (70) 346-7299

**A&D INSTRUMENTS LIMITED**

Unit 24/26 Blacklands Way, Abingdon Business Park, Abingdon, Oxfordshire OX14 1DY United Kingdom  
Telephone: [44] (1235) 550420 Fax: [44] (1235) 550485

**A&D ENGINEERING, INC.**

1756 Automation Parkway, San Jose, California 95131, U.S.A.  
Telephone: [1] (408) 263-5333 Fax: [1] (408)263-0119

**A&D AUSTRALASIA PTY LTD**

32 Dew Street, Thebarton, South Australia 5031, AUSTRALIA  
Telephone: [61] (8) 8301-8100 Fax: [61] (8) 8352-7409

**ООО A&D RUS**

ООО "ЭЙ энд ДИ РУС"

121357, Российская Федерация, г.Москва, ул. Верейская, дом 17  
( Business-Center "Vereyskaya Plaza-2" 121357, Russian Federation, Moscow, Vereyskaya Street 17 )  
тел.: [7] (495) 937-33-44 факс: [7] (495) 937-55-66

**A&D Technology Trading(Shanghai) Co. Ltd 爱安德技研贸易(上海)有限公司**

中国 上海市自由贸易试验区浦东南路855号世界广场32楼C, D室 邮编200120  
(32CD, World Plaza, No.855 South Pudong Road,China (Shanghai) Pilot Free Trade Zone, 200120, China)  
电话: [86] (21) 3393-2340 传真: [86] (21) 3393-2347

**A&D INSTRUMENTS INDIA PRIVATE LIMITED ऐ&डी इन्सट्रुमेंट्स इण्डिया प्रा० लिमिटेड**

509, उद्योग विहार , फेस -5, गुडगांव - 122016, हरियाणा , भारत  
( 509, Udyog Vihar, Phase-V, Gurgaon - 122 016, Haryana, India )  
फोन : 91-124-4715555 फैक्स : 91-124-4715599

